

das Material, das ihr jetzt von mir bekommt ist sehr umfangreich. Ich weiß, dass ihr das alles in einer Woche bestimmt nicht bearbeiten könnt. Deshalb: Jeder macht so viel er schafft. Bringt bitte alles am Montag, den 4. Mai mit in die Schule. Sollte der Schulanfang dann noch einmal verschoben werden, habt ihr auf jeden Fall genügend zu tun.

Ich hoffe auf den 4. Mai, bis dahin alles Liebe



Schneide alle Streifen auseinander und setze sie so zusammen, dass ein Bild entsteht. Achtung: Einige Streifen musst du drehen. Klebe die Streifen auf ein zusätzliches Blatt und male das Bild farbig aus.

Male eine passende Umgebung.

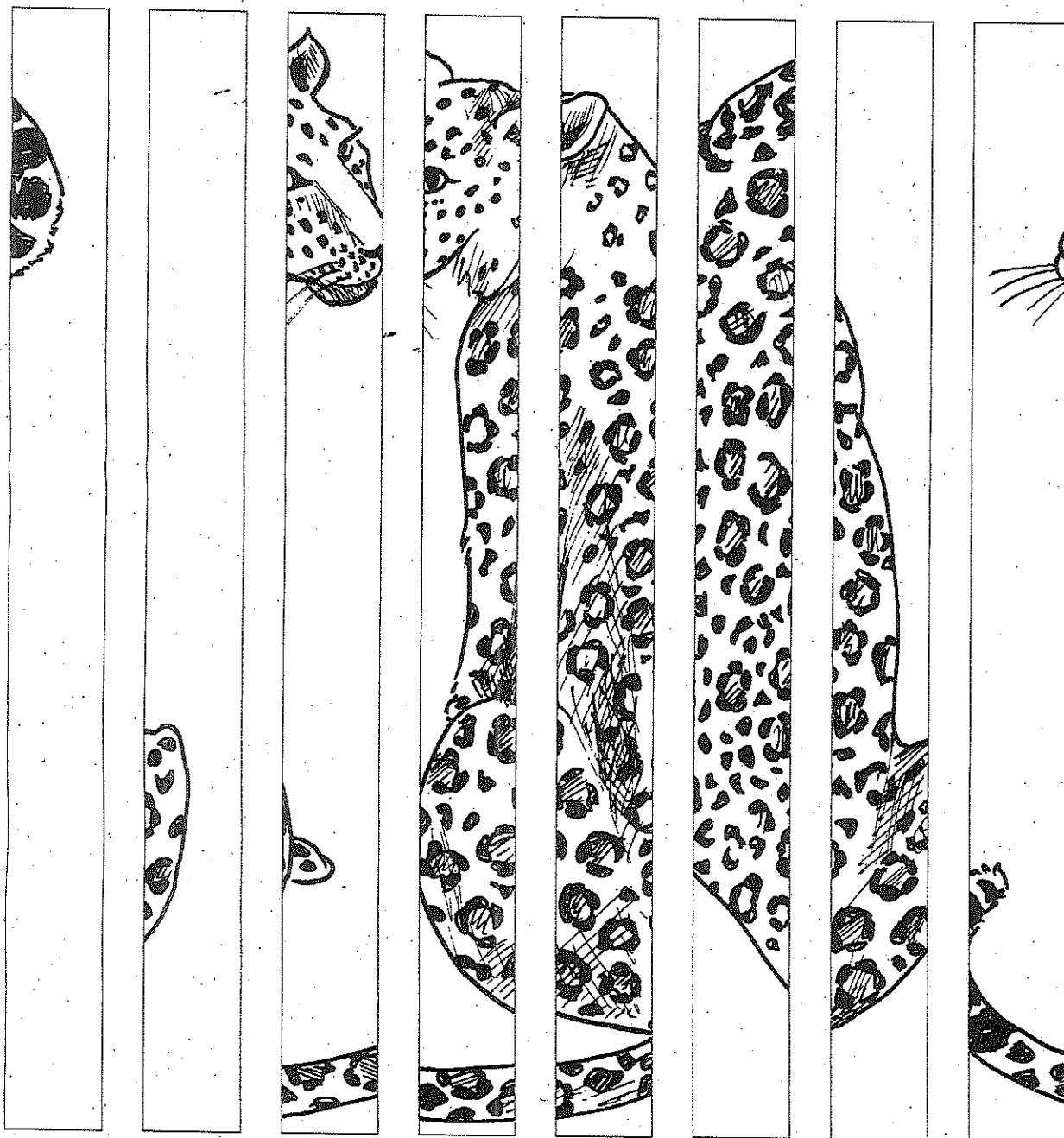

Zeichne ein eigenes Bild, schneide es auseinander und setze es so zusammen, dass man das Bild nicht erkennt.



Die folgende Geschichte besteht aus Bandwurmsätzen. Lies sie gut durch und kreuze unten an, was richtig und was falsch ist.

einunfall

ulifährtmitseinemfahrraddiestraßeinunter.

linksundrechtsstehendiegeparktenautosdichtgedrängt.

ulifährtvorsichtigaufdiekreuzungzu.

leidersiehterdenfußgängernicht,dervonrechtsaufdiestraßerennt.

nochbevorulibremsenkann,krachensiezusammenundfallenzuboden.

passanteneilenschnellzudenverunfalltenundhelfenihnenaufdiebeine.

zumglücksindbeideunverletztundsindmiteinpaarschrammendavongekommen.

derfußgängerentschuldigtsichbeiuliumdstrecktihmseinehandentgegen.

ulinimmtdieentschuldigunganundfährtmitzitrigenhändendavon.

	richtig	falsch
1. Timo fährt mit dem Fahrrad.	<input type="checkbox"/>	<input type="checkbox"/>
2. Der Junge fährt an vielen geparkten Autos vorbei.	<input type="checkbox"/>	<input type="checkbox"/>
3. Uli fährt auf die rote Ampel zu.	<input type="checkbox"/>	<input type="checkbox"/>
4. Von links kommt plötzlich ein Fußgänger.	<input type="checkbox"/>	<input type="checkbox"/>
5. Sie krachen zusammen und fallen zu Boden.	<input type="checkbox"/>	<input type="checkbox"/>
6. Leute eilen schnell zu Hilfe.	<input type="checkbox"/>	<input type="checkbox"/>
7. Zum Glück haben sie sich nur den Arm gebrochen.	<input type="checkbox"/>	<input type="checkbox"/>
8. Der Fußgänger ist wütend und schimpft.	<input type="checkbox"/>	<input type="checkbox"/>
9. Uli kann nach dem Unfall weiterfahren...	<input type="checkbox"/>	<input type="checkbox"/>

Schreibe den Text richtig ab. Achte auf die Groß- und Kleinschreibung und auf die Satzzeichen.

 Schreibe fünf Bandwurmsätze über deine Person.

Suche in der Geschichte alle Nomen, Verben und Adjektive. Übermale sie mit folgenden Farben: Nomen = braun, Verben = blau, Adjektive = gelb.

Schreibe bei jedem Nomen den Anfangsbuchstaben und alle Wörter nach dem Satzende groß.

Ein Buschbrand

^D ^S
~~die~~ sonne geht unter in afrika. die nacht bricht herein. doch halt! dort drüben am horizon
 zont schimmert es merkwürdig orange. einige tiere blicken besorgt in diese richtung.
 die vögel flattern nochmals aus den bäumen hervor. es liegt eine spannung in der luft.
 nun trompeten auch schon die ersten elefanten. die zebras fliehen bereits zum nahen
 fluss und die springböcke zeigen mit ihren akrobatischen sprüngen, dass heute abend
 etwas anders ist als sonst: der orange streifen am horizont wird immer heller und
 größer. die tiere wirken verstört und ängstlich. was ist los? ein buschbrand! mit großen
 flammen rückt das mächtige feuer immer näher. bäume und büsche entzünden sich
 rasend schnell. das dürre gras steht in flammen. die tiere rennen, springen und eilen
 zum fluss. rauch und staub schränken die sicht ein. wo ist der fluss? er ist die einzige
 rettung. das feuer ist sehr, sehr gefährlich. zum glück können sich die tiere am anderen
 ufer in sicherheit wiegen.

Schreibe den Text fehlerfrei ab. ☺

Wähle zehn Nomen aus der Geschichte und schreibe sie in alphabetischer Reihenfolge auf.



Suche aus einer Zeitung oder Zeitschrift je fünf Nomen, Verben und Adjektive und klebe sie sauber auf ein Blatt.

Der Tierarzt des Serengeti-Nationalparks kontrolliert heute den Tierbestand und macht sich Notizen zu den einzelnen Tierarten. Bitte hilf ihm bei seinen Berechnungen.



1. Letztes Jahr zählte er in einer Giraffengruppe 32 Tiere. Inzwischen ist die Gruppe um die Hälfte gewachsen.

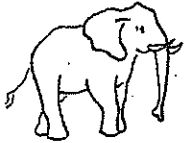

2. Der Elefant Tuwa wog bei der Geburt 105 kg. Er ist heute 60-mal schwerer.



3. Es gibt 5 Zebraherden im Serengeti-Nationalpark. In einer Gruppe sind 645 Tiere, in der zweiten 369 Tiere, in der dritten 187 Tiere, in der vierten 1'005 Tiere und in der fünften 122 Tiere. Die Hälfte aller Zebras ist weiblich. Wie viele weibliche Zebras sind es insgesamt?



4. Der Tierarzt muss die Löwenbabys mit Pillen behandeln. Es gibt 27 Löwenbabys und jedes braucht acht Pillen. Wie viele Pillen muss der Arzt bereitlegen?



5. Für die Affen macht der Tierarzt heute einen Leckerbissen bereit. Jeder Affe kriegt fünf Bananen und zwei Mangos. Es gibt insgesamt 653 Affen im Park.



6. Die Nester der Weibervögel müssen gezählt werden. In jedem der 15 Bäume erkennt man 52 Nester.



7. Jedes weibliche Erdmännchen hat im letzten Jahr dreimal vier Junge bekommen. Es sind 45 weibliche Erdmännchen in der Gruppe. Wie viele Junge waren es im vergangenen Jahr?



Zähle alle Tiere, die oben erwähnt wurden, zusammen. Wie viele Tiere sind es?

Berechne die fehlenden Zahlen. Die Zahl auf dem Panzer ist die Summe der vier Zahlen in den Beinen.

Beispiel:

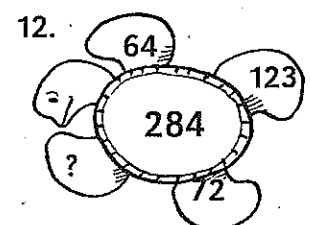
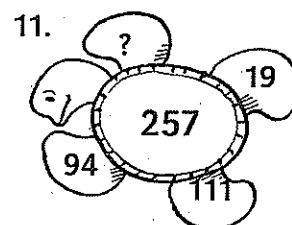
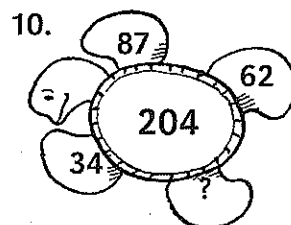
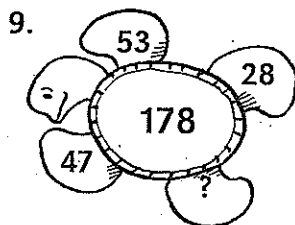
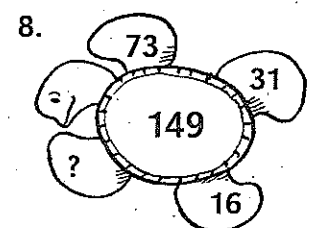
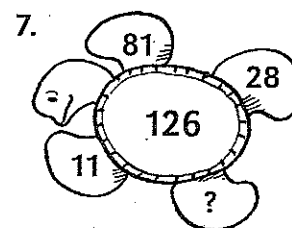
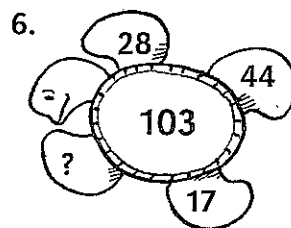
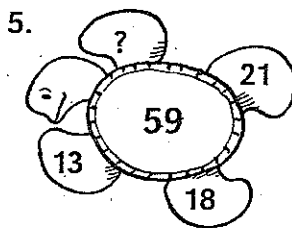
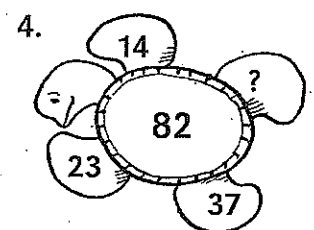
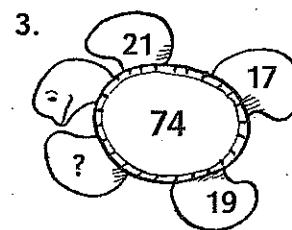
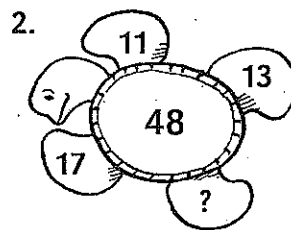
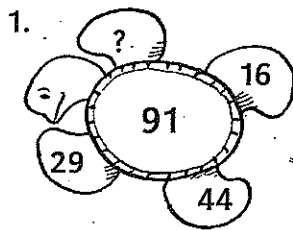
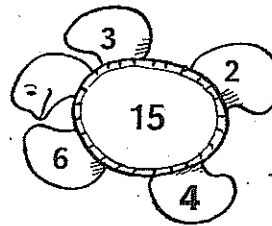
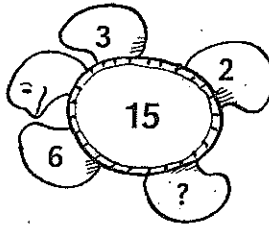

Bei folgenden Schildkröten fehlen in zwei Beinen die Zahlen. Suche mögliche Lösungen. Die Zahl 'Null' darfst du nicht verwenden.

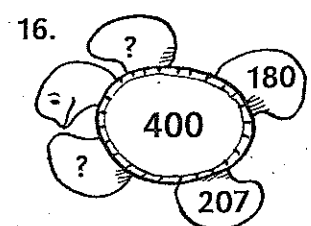
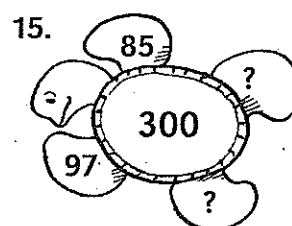
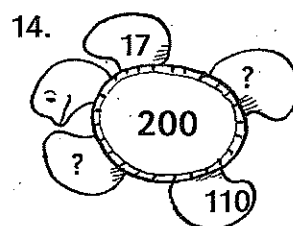
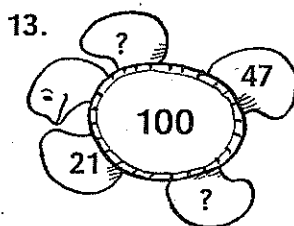

Zeichne auf ein Blatt fünf weitere Schildkröten. Auf ihren Panzern stehen die Zahlen 140, 264, 321, 495 und 567. Schreibe vier mögliche Zahlen in die Beine.

Im Einkaufszentrum kann man viele Dinge kaufen. Löse die drei Textaufgaben mit Hilfe der Abbildungen.

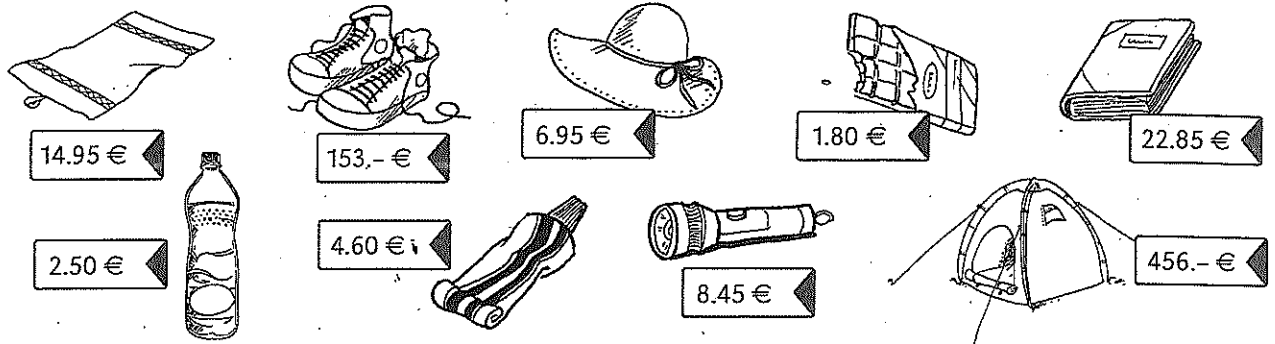

- Lisa und ihre Mutter brauchen für die Familienferien in den Bergen noch viele Dinge. Sie kaufen drei Sonnenhüte, zwei Paar Turnschuhe, vier Tafeln Schokolade, fünf Flaschen Wasser, vier Badetücher, zwei Tuben Zahnpasta und eine Taschenlampe. Wie viel müssen sie bezahlen?

- Florian will mit seinen Freunden am Meer zelten. Er braucht noch ein Zelt, ein Paar Turnschuhe, drei Bücher, sechs Flaschen Wasser, eine Tube Zahnpasta und eine Taschenlampe. Wie viel muss Florian bezahlen?

- Tim und seine Freunde machen eine Radtour. Sie treffen sich im Einkaufszentrum, um die benötigten Dinge gemeinsam einzukaufen: zwei Zelte, fünf Badetücher, fünf Taschenlampen, fünf Sonnenhüte und acht Tafeln Schokolade. Wie viel kostet alles zusammen?

4. Addiere und subtrahiere die Geldbeträge. *Schriftlich im Heft!*

$5.21 \text{ €} + 68.90 \text{ €} =$	$782.25 \text{ €} - 548.99 \text{ €} =$
$74.38 \text{ €} + 854.16 \text{ €} =$	$1'258.39 \text{ €} - 785 \text{ €} =$
$98.65 \text{ €} + 84.73 \text{ €} =$	$14'698.80 \text{ €} - 9'472.95 \text{ €} =$
$412.73 \text{ €} + 10'008 \text{ €} =$	$9'648.71 \text{ €} - 45.44 \text{ €} =$

5. Multipliziere und dividiere die Geldbeträge. *Schriftlich im Heft!*

$3 \cdot 3.50 \text{ €} =$	$25.25 \text{ €} : 5 =$	$28.00 \text{ €} : 5 =$
$5 \cdot 7.60 \text{ €} =$	$28.20 \text{ €} : 4 =$	$62.30 \text{ €} : 7 =$
$9 \cdot 6.30 \text{ €} =$	$14.35 \text{ €} : 7 =$	$50.40 \text{ €} : 8 =$

 Du gehst auch ins Einkaufszentrum und kaufst von jedem Artikel zwei Stück. Wie viel kostet dich das?



Merke: $1\text{ t} = 1000\text{ kg}$ $1\text{ kg} = 1000\text{ g}$

Beispiel: $4\text{ t} = 4000\text{ kg}$ $4\text{ kg} = 4000\text{ g}$
 $2.4\text{ t} = 2400\text{ kg}$ $2.4\text{ kg} = 2400\text{ g}$

Verbinde die Begriffe links mit dem passenden Gewicht.

ein Dampfschiff	500 g
eine Orange	5 g
ein Pfund Kartoffeln	80 kg
ein erwachsener Mensch	67 t
ein Kolibri	5 t
ein Elefantenbulle	100 g

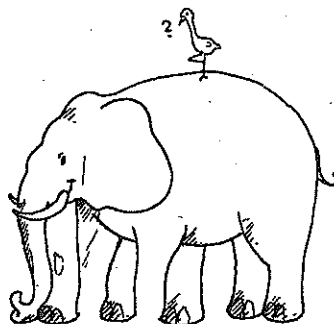

Ordne folgende Gewichte der Größe nach. Beginne mit dem kleinsten Gewicht.

3'500 kg 7t 500 g 1 kg 2'140 kg 2t

Ordne folgende Gewichte der Größe nach. Beginne mit dem größten Gewicht.

8.9 t 9'000 kg 2'500 g 2.4 kg 7'500 kg 6 t

Die Tiere im Zoo fressen viel an einem Tag. Berechne die Futtermengen für die jeweiligen Tiere. Die Ergebnisse stehen unter der Tabelle.

- 1 Elefant frisst 250 kg Gras und Blätter. 30 Elefanten fressen _____.
- 1 Zebra frisst 35 kg Gras und Heu. 620 Zebras fressen _____.
- 1 Gepard frisst 2 kg Fleisch. 19 Geparden fressen _____.
- 1 Nilpferd frisst 38 kg Pflanzen. 45 Nilpferde fressen _____.
- 1 Giraffe frisst 29 kg Akazienblätter. 60 Giraffen fressen _____.
- 1 Löwe frisst 45 kg Fleisch. 6 Löwen fressen _____.
- 1 Hyäne frisst 2.5 kg Fleisch. 25 Hyänen fressen _____.

(62.5 kg, 270 kg, 21'700 kg, 2'170 kg, 1'770 kg, 7'500 kg, 38 kg, 21'700 kg, 2'170 kg, 1'770 kg)



Wiege deine Schultasche mitsamt dem Inhalt. Wenn sie jeden Tag genauso schwer wäre wie jetzt und du sie pro Tag zweimal trägst, wie viele Kilogramm hättest du dann nach einer Schulwoche (Montag bis Freitag) insgesamt herumgetragen?



Merke:

$1 \text{ cm} = 10 \text{ mm}$

$10 \text{ mm} = 1 \text{ cm}$

$15 \text{ mm} = 1.5 \text{ cm}$

Miss die Höhe dieser Hochhäuser in Zentimetern und Millimetern und schreibe sie auf die Linie unter dem Haus. Miss immer auf Millimeter genau.

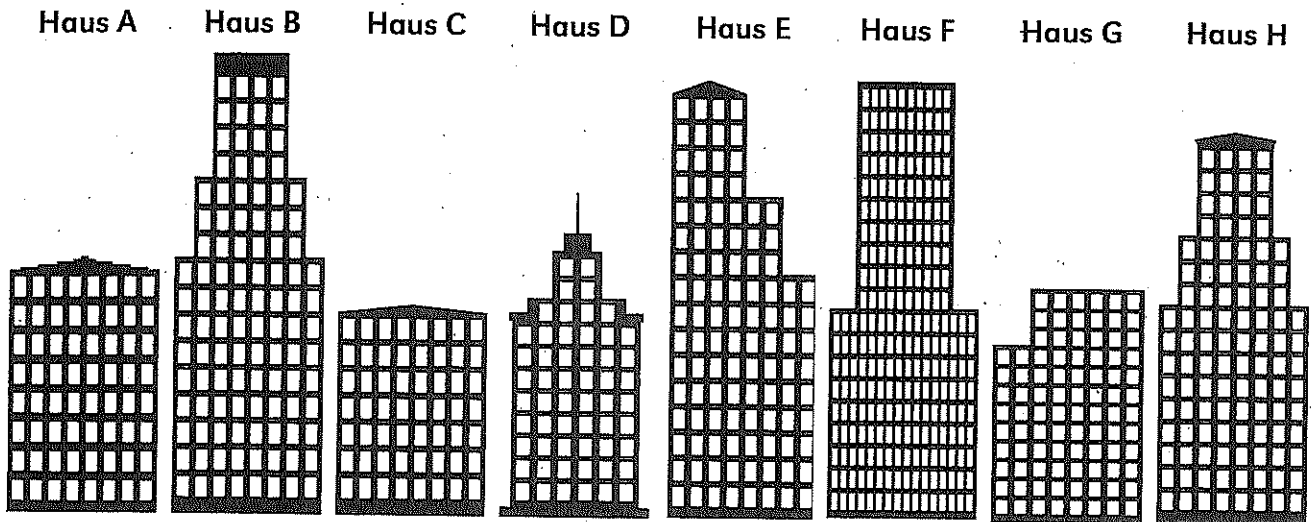

_____ cm _____ cm _____ cm _____ cm _____ cm _____ cm _____ cm _____ cm

Verwandle deine Messungen in Millimeter.

Haus A _____ mm Haus D _____ mm Haus G _____ mm
 Haus B _____ mm Haus E _____ mm Haus H _____ mm
 Haus C _____ mm Haus F _____ mm

Stell dir vor, du stellst die Hochhäuser aufeinander. Berechne folgende Höhen.

1. Haus C + Haus D + Haus G = _____
2. Haus E + Haus B + Haus A = _____
3. Haus F + Haus G + Haus B = _____
4. Haus A + Haus B + Haus H = _____
5. Haus H + Haus C + Haus G = _____
6. Haus E + Haus F + Haus A = _____
7. Haus B + Haus D + Haus A = _____
8. Haus H + Haus E + Haus G = _____



Welche drei Hochhäuser ergeben den kleinsten „Turm“ und welche drei den größten „Turm“?

Die gute Gelegenheit

(e.o. plauen: Vater und Sohn, © Südverlag)

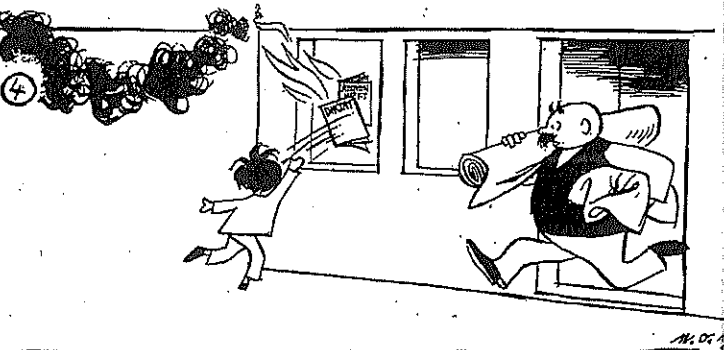
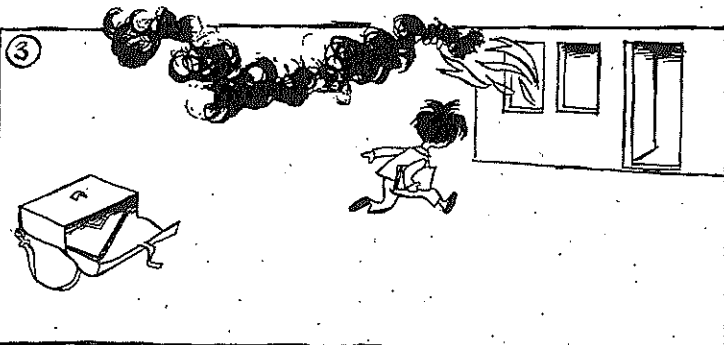
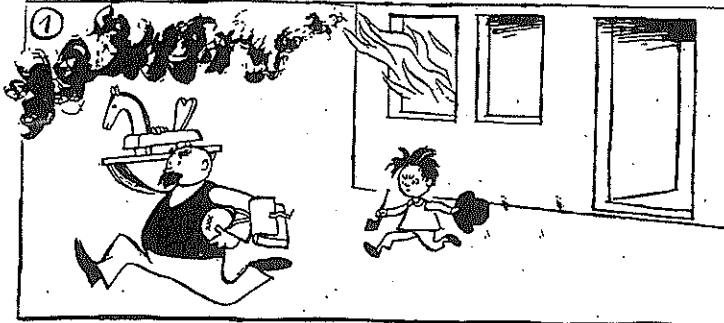

Schreibe zu
den Bildern
eine Geschichte
in dein
Schreibheft.
Bitte benutze
den Duden





Lies die Geschichte zweimal gut durch und beantworte die Fragen.

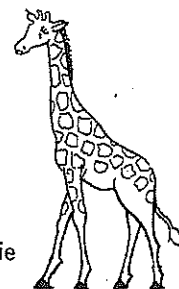

Lidadi, die kleine Giraffe

- 1 In einer wunderschönen, sternklaren Nacht kommt irgendwo im afrikanischen Busch das Giraf-
fenkind Lidadi zur Welt. Ihre Mutter streichelt es vorsichtig und ist mächtig stolz auf ihr Junges.
„Morgen früh werden wir alle Tiere, die jetzt noch tief und fest schlafen, überraschen“, flüstert die
Giraffenmama Lidadi ins Ohr. Doch Lidadi ist so müde, dass sie gleich wieder einschläft.
- 5 Am nächsten Morgen, als die rotglühende Sonne über dem schneebedeckten Kilimanjaro aufgeht, beginnt für
Lidadi der erste Tag in Afrika. Die kleine Giraffe ist sehr neugierig und lernt schon bald die lustigen Affen kennen.
Laut und fröhlich springen sie auf den Bäumen von Ast zu Ast und kreischen: „Willkommen, Lidadi!“ Auch der
große, ausgewachsene Elefantenbulle Macula nimmt Notiz von dem Gekreische und trottet auf Lidadi und ihre
Mutter zu. Rasch verkriecht sich das Giraffenmädchen hinter den langen Beinen ihrer Mutter. Zu mächtig und
10 groß erscheint ihr der fremde Elefantenbulle. Dieser grummelt freundlich ein paar Liebenswürdigkeiten und
verlässt den Schauplatz wieder.
- 15 Unten am großen Fluss Ugonde treffen Lidadi und ihre Mutter auf die Flusspferde. Große und kleine, dicke und
runde tummeln sich im frischen Nass. Auch einige scheue Zebras haben sich an die seichte Flussbiegung ge-
wagt, um Wasser zu trinken. Schlüpfend, aber immer mit einem Auge wachsam, genießen sie das kühle, saubere
Flusswasser. Man weiß ja nie, ob nicht ein hungriges Krokodil in der Nähe schwimmt!
- Lidadi springt erneut in die Nähe ihrer Mutter. Sie freut sich auf die nächsten, spannenden Begegnungen mit den
vielfältigen Tieren Afrikas.

Was geschieht in der sternklaren Nacht?

Welche Tiere lernt Lidadi am ersten Tag kennen?

Was ist ein Elefantenbulle?

Wie heißt der große Fluss?

Warum müssen Zebras wachsam sein?

Wie sehen die Flusspferde aus?

Welche afrikanischen Tiere kennst du noch?
(Du darfst auch im Lexikon nachschlagen.)

Wer oder was ist der Kilimanjaro?

Was wird Lidadi wohl am zweiten Tag erleben? Schreibe mindestens drei Sätze dazu.



Suche im Internet Wissenswertes über den Kilimanjaro. Gestalte aus deinen Informa-
tionen ein Plakat.



Die folgende Geschichte erzählt dir ein Abenteuer eines Jungen in der afrikanischen Savanne. Lies die Textteile gut durch. Sie sind durcheinander geraten. Schneide sie aus und klebe sie in der richtigen Reihenfolge auf ein Blatt.

Die Rettung

Auch heute sitzt Logulo wieder konzentriert in der Schule. Er möchte viel lernen, damit er später studieren kann und genügend Geld für sich und seine Familie verdient. Er ist ein guter Schüler.

Am frühen Nachmittag ertönt die Schulglocke und Logulo macht sich auf den Heimweg.

Logulo ist ein 11-jähriger Junge. Er lebt mit seiner Familie in der afrikanischen Savanne. Das Dorf besteht aus einigen Lehmhütten, einem Ziegengehege und einer großen Feuerstelle, die mitten im Dorf liegt.

Alle wissen, was zu tun ist. Sofort verteilen sie sich um das Dorf herum und beginnen, den Holzzaun in Flammen zu stecken. Ein großes Feuer entfacht. Schnell retten sich alle hinter den brennenden Zaun und erkennen unweit des Dorfes die Massenflucht der Zebra- und Gnuerden. Etwas muss sie aufgeschreckt haben. Sie traben unaufhaltsam auf das Dorf zu.

Rund um das kleine Dorf haben die Männer einen Holzzaun gebaut. Er soll den Stamm vor wilden Tieren wie Löwen, Leoparden oder auch Elefanten schützen. Natürlich ist der Zaun nicht sehr stabil.

Logulo muss täglich zwei Stunden zur Schule wandern. Es ist nicht ungefährlich. Immer wieder hört er die Löwen brüllen oder die Elefanten schnauben. Dann muss Logulo sich hinter Erdwallen verstecken und abwarten, bis es wieder ruhig geworden ist. Dadurch kommt er auch hin und wieder zu spät zur Schule. Das ist aber nicht weiter schlimm, da dies in Afrika ganz alltäglich ist.

Logulo rast durch die Savanne. Er kommt immer näher an sein Dorf und kann es bereits in der Ferne erblicken. „Massenflucht, Massenflucht!“, schreit er panisch. Er erkennt, dass Sareto, seine kleine Schwester, außerhalb des Dorfes spielt. „Massenflucht, Massenflucht!“, schreit Logulo wieder. Endlich kann Sareto ihren Bruder verstehen und rennt durch die Lücke im Holzzaun. Als Logulo das Dorf erreicht, kommen ihm bereits die Männer mit großen Feuerfackeln entgegen.

Es ist heiß, die Sonne brennt vom Himmel und Logulo versucht, im Schatten zu gehen. Leider ist dies eher schwierig, da es nicht viele Akazienbäume gibt und Logulos Heimweg oft durch die offene Savanne führt.

Die Männer hatten nicht die besten Werkzeuge zur Verfügung. Sie bauten den Zaun mit einfachsten Mitteln: Ein paar Äste und geflochtene Schnüre aus getrocknetem Gras mussten reichen.

Er hat bereits mehr als die Hälfte seines Schulweges hinter sich, als er in der Ferne ein Donnern und Grollen hört. Logulo kennt dieses Geräusch und er weiß, dass es nichts Gutes verheißt. Logulo rennt, so schnell er kann. Er kann es nach Hause schaffen und sein Dorf warnen. Er muss nur seine Schultasche zurücklassen, damit er noch schneller ist.

Kurz vor dem brennenden Zaun stieben die Tiere auseinander und machen einen großen Bogen um das Dorf. Nur Feuer konnte sie davon abbringen, den Zaun niederzutrameln. Dann wäre das gesamte Dorf in Gefahr gewesen. Logulo hat seinen Stamm mit Aufmerksamkeit und seinem schnellen Handeln gerettet. Seine Eltern sind sehr stolz auf ihn!



Worauf kannst du stolz sein? Berichte!

Merke: „viel“ bedeutet eine große Menge von etwas.
„fiel“ ist das Präteritum von „fallen“.

Beispiel: Ich habe viel Schokolade. Ich fiel vom Baum.

Setze „fiel“ oder „viel“ ein. Achtung: Manchmal musst du die Endung anpassen!

In Afrika gibt es viel zu sehen:

Im Dschungel sind _____ Affen.

Der junge Vogel _____ aus dem Nest und klatschte auf den Boden.

Jambo, der kleine Junge, _____ letzte Nacht aus seiner Hängematte.

Gibt es _____ Schlangen im Busch?

Ich esse das Straußenfleisch gerne mit _____ Ketchup.

Die Zebraherde hat in diesem Jahr _____ Jungtiere bekommen.

Die letzten Monate _____ kaum ein Tropfen Regen vom Himmel.

Die kleinen Elefanten _____ bei ihrem ersten Spaziergang dauernd auf die Nase.

Auf dem afrikanischen Markt gibt es _____ Holzschnitzereien zu bewundern.

Beim Trinken _____ die junge Giraffe kopfüber ins Wasser.

Wähle das richtige Wort aus und male die dazugehörige Zahl im Bild an.

Achtung: Jede Zahl kommt zweimal vor im Bild.

Die Schlange viel (1)/fiel (2) vom Baum herunter.

Die Marktverkäufer verdienen nicht viel (3)/fiel (4) Geld.

Das Berglöwenbaby viel (5)/fiel (6) vom Felsen.

Die Frucht viel (7)/fiel (8) vom Affenbrotbaum
auf den Boden.

Das Krokodilsteak viel (9)/fiel (10) dem Kellner vom Teller.

Heute hat der Fluss viel (11)/fiel (12) Wasser.

Die Touristen fotografieren heute viel (13)/fiel (14).

Vor Schreck viel (15)/fiel (16) dem Jäger das Gewehr
ins Wasser.

Wir haben auf der Safari viel (17)/fiel (18) entdeckt.

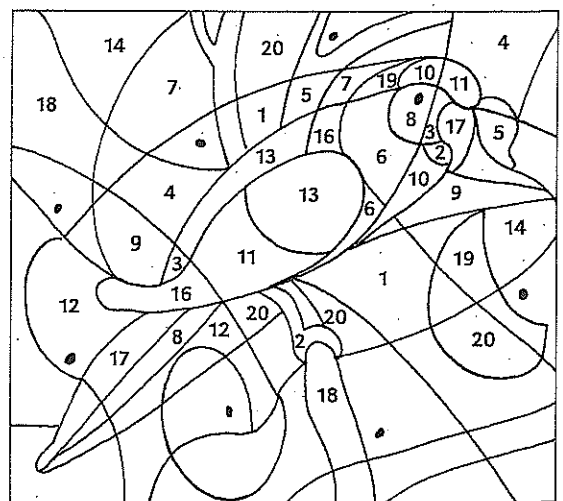

✨ Schreibe je zwei Sätze auf mit „viel“ und „fiel“.

Schreibe den unteren Text fehlerfrei ab ☺

Merke:

„Paar“ wird groß geschrieben, wenn es um zwei Dinge geht, die zusammengehören, z.B. ein Paar Schuhe.

Man schreibt „paar“ klein, wenn einige gleiche Dinge gemeint sind, z.B. ein paar Autos.

Schreibe auf, was auf den Bildern zu sehen ist. Verwende „Paar“ oder „paar“.

- 1. _____
- 2. _____
- 3. _____
- 4. _____
- 5. _____
- 6. _____
- 7. _____
- 8. _____
- 9. _____
- 10. _____

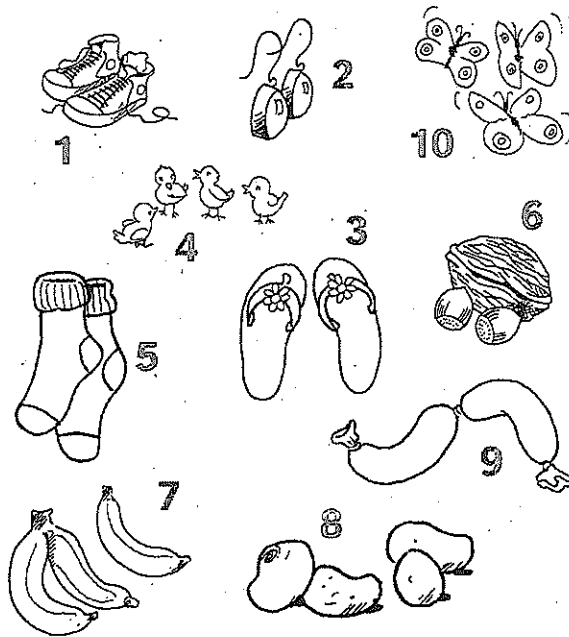

Setze „Paar“ oder „paar“ ein.

In ein _____ Wochen fliegen wir nach Afrika. Ich habe dafür extra ein _____ neue Wanderhosen gekauft. Natürlich dürfen im Reisegepäck auch ein _____ Ersatzsocken nicht fehlen. Ich habe mir noch ein _____ Bücher für die Reise ausgeliehen. Auf diese Weise lerne ich im Voraus ein _____ wichtige Ortschaften kennen. Ich freue mich darauf, ein _____ typische Früchte zum Frühstück zu essen. Ein _____ neue Trekkingschuhe musste ich auch noch besorgen. Es ist wichtig, gut ausgerüstet zu sein, wenn man ein _____ Tage auf Safari gehen will. Das werden sicherlich ein _____ abenteuerliche Tage in der Wildnis!

Suche fünf eigene Beispiele für „Paar“ und „paar“.

Schreibe den Text fehlerfrei ab ☺

Lies den Text mehrmals gut durch und setze die Nomen aus der Liste unten an der passenden Stelle ein.

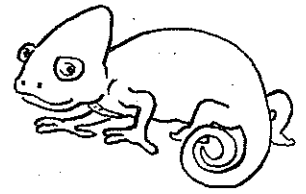

Ein Gecko zu Besuch

Zumuri, der kleine Gecko, klebt hoch oben an der _____ und beobachtet wie jeden _____ Matila beim Kochen. Er ist es bereits bestens gewohnt, seine vier mit _____ bestückten _____ sinnvoll einzusetzen. Früher rutschte er gefährlich oft von den _____ und in Richtung von Matilas offenem _____.

Heute kocht sie wieder einmal diese leckeren _____ mit viel _____ und scharfen _____. Dazu bereitet sie einen großen _____ mit Kuskus vor.

Der kleine _____ hüpfte aufgeregt an die nächste Wand, denn laute _____ dringen von außen her in die _____. Zumuri äugt angestrengt durch einen _____ und entdeckt seine drei _____. Hüpfend und johlend springen Matilas _____ in die Küche. Die kleine Fawidi begrüßt ihre _____ herzlich und umklammert lange Matilas _____. Der Gecko springt auf einen _____ und beobachtet die beiden.

Nambo und Nimbo, die beiden _____, grüßen ihre Mutter nur flüchtig, werfen ihre _____ in die Ecke und rennen lachend in den _____.

Zumuri kann ihnen kaum folgen. Mit großen _____ sucht er sich eine Lücke im _____ und schlüpfte ins Freie. Hoch oben von seinem _____ aus beobachtet er die beiden Jungen beim _____ mit Nüssen.

Endlich haben Nambo und Nimbo den kleinen Gecko entdeckt. Grinsend wirft Nambo seine erste _____ in Richtung Dach. Mit viel _____ weicht Zumuri aus. Auch Nimbo versucht sein Glück, verpasst den Gecko jedoch um Haaresbreite. Flink springt dieser an der _____ entlang nach unten und verschwindet im hohen _____.

Ausguck, Balken, Beine, Dach, Decke, Feuer, Freunde, Füße, Garten, Gecko, Geschick, Gewürzen, Gras, Hausmauer, Hütte, Kinder, Knoblauch, Lammstückchen, Mutter, Nuss, Saugnäpfen, Schultaschen, Spalt, Sprüngen, Stimmen, Tag, Topf, Wänden, Weitwurf, Zwillinge.



Hattest du auch schon einmal unerwarteten Tierbesuch? Schreibe auf!